

平成29年度埼玉県新人大会東部支部予選 勝ち上がり

【日程・試合会場】

10月28日(土) 庄 和 A → B 11月5日(日) 三郷工業技術 I・J 11月18日(土) 越谷東 Q・R 11月26日(日) 越谷北 Y・Z
 10月29日(日) 草 加 C・D 11月11日(土) 草加南 K・L 11月19日(日) 草加東 S・T 10月22日(日) 久喜北陽 AA ※
 11月3日(祝) 八 潮 E・F 11月12日(日) 吉川美南 M・N 11月23日(祝) 春日部市庄和体育館 U・V 11月15日(水) 春日部女子 AB ※
 11月4日(土) 三郷北 G・H 11月14日(祝) 草加西 O・P 11月25日(土) 越谷南 W・X

【試合開始予定時刻】

第1試合 9:00～ 第3試合 12:00～ 第5試合 15:00～
 第2試合 10:30～ 第4試合 13:30～ 第6試合 16:30～
 ※AAの試合開始時刻は、14:30～になります。
 ※ABの試合開始時刻は、16:00～になります。

【男子の部】

*13校が県大会に出場できます

*この大会の第1位は県大会3シード、第2位、第3位は8シード、第4位は16シードA、第5位は16シードBになります。

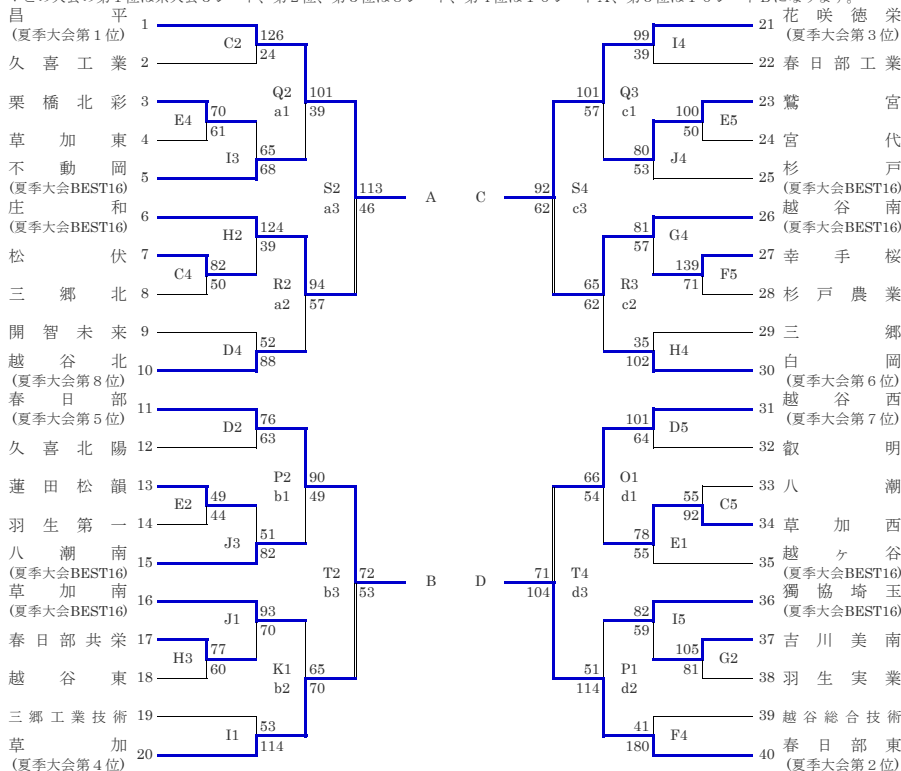

夏季大会BEST16・・・不動岡・八潮南・越谷南・草加南・獨協埼玉・杉戸・越ヶ谷・庄和

キャンセル順・・・4・37・24・17

【上位リーグ戦】

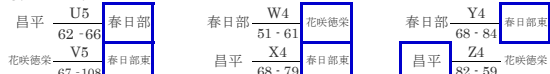

【県大会出場決定戦】

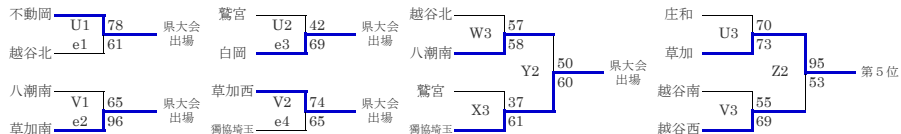

【5位決定戦】

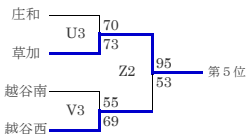

【注意】

大会参加に際しては、責任ある教員が引率するとともに、万一の事故の発生に備え傷害保険に加入するなど、万全の事故対策を講じておくこと。試合応援に来る保護者等には、各会場の駐車場が狭いので公共の電車・バス等を利用してのように連絡すること。

また、駐車場・会場の事故等に関しては一切責任を負わない。

1. 番号の若いチームが白色とし、ベンチはオフィシャル席に向かって右側とする。
2. オフィシャルは負けチームが行う。但し、第1試合のオフィシャルは第3試合の組み合わせ番号の若いチームが、第4試合のオフィシャルは第3試合の番号が後のチームが行うものとする。

【女子の部】

*10校が県大会に出場できます

*この大会の第1位は県大会3シード、第2位は16シードA、第3位は16シードBになります。

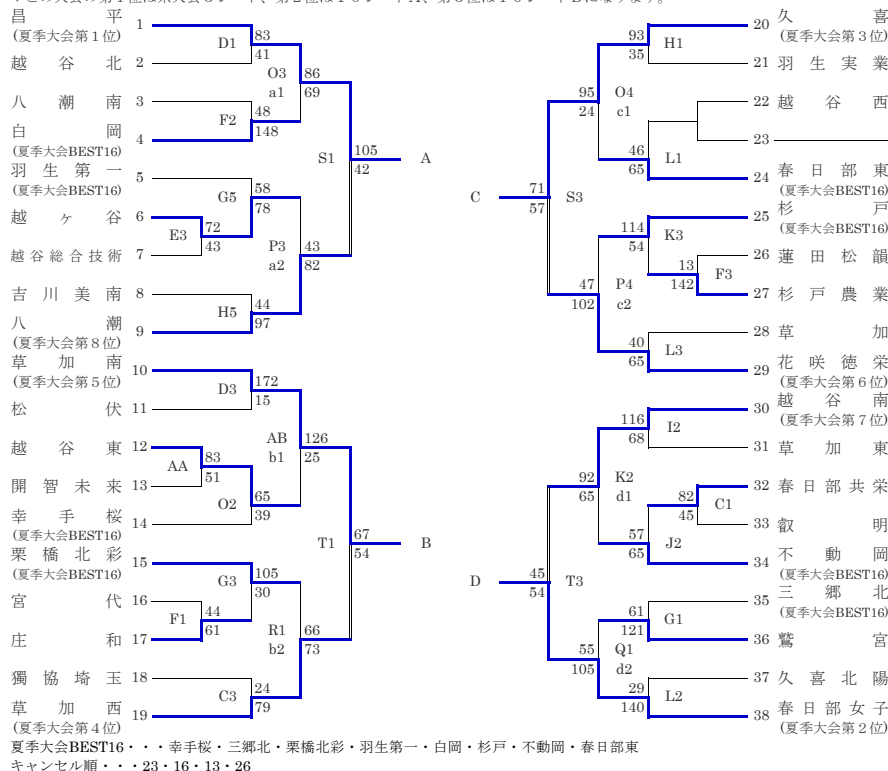

夏季大会BEST16・・・幸手桜・三郷北・栗橋北彩・羽生第一・白岡・杉戸・不動岡・春日部東

キャンセル順・・・23・16・13・26

【上位リーグ戦】

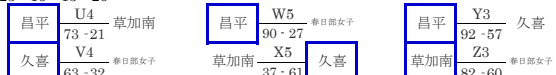

【県大会出場決定戦】

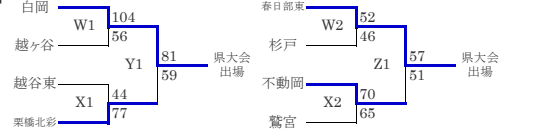

3. ベンチの人数は、コーチ1人、アシスタントコーチ1人、マネージャー1人、学校関係者1人、選手15人の合計19人までとする。(但し、顧問はベンチに入らなければならない)
4. メンバー表の記入は前試合のハーフタイムまでとする。但し、第1試合は試合開始20分前までとする。
5. 前の試合の終了後10分で次の試合を開始する。但し、1日に2試合行うとき、間に1試合分しかない場合には1試合目の開始時間を同時にする。
6. 会場のルールを守り大切に使用すること。上下の靴の区別をつけること。
7. 各チームでゴミ袋等を用意し、ゴミを持ち帰り、その旨を顧問が本部に連絡すること。
8. 鳴り物の応援は同一フロアでは行わないこと。
9. 貴重品の管理は各チームで行うこと。
10. 高校生のマナーに著しく反した行動をとった場合、今後の出場を辞退していただくことがある。